

CARACTERISTIQUES GENERALES

Cathode à chauffage indirect
Alimentation du filament en parallèle

Tension filament	Vf	6,3 V
Courant filament.....	If	850 mA
Ampoule		A22-4
Embase		10C12 (décal)
Position de montage		quelconque

Capacités interélectrodes (sans blindage extérieur)

Pentode de puissance (L)

Capacité d'entrée	Ce	12,5 pF
Capacité de sortie	Cs	6,5 pF
Capacité anode/grille n° 1.....	Ca/ g ₁	0,1 pF

Pentode de tension (F)

Capacité d'entrée	Ce	10,5 pF
Capacité de sortie	Cs	10,5 pF
Capacité anode/grille n° 1.....	Ca/ g ₁	0,150 pF
Capacité grille n° 1/filament.....	Cg ₁ /f	0,150 pF max

Entre sections

Capacité entre anodes.....	CaL/ aF	0,150 pF max
Capacité entre grille n° 1.....	Cg ₁ L/ g ₁ F	0,010 pF max
Capacité anode F/grille n° 1 L.....	CaF/ g ₁ L	0,005 pF max
Capacité anode L/grille n° 1 F.....	CaL/ g ₁ F	0,100 pF max

BROCHAGE ET ENCOMBREMENT

Broche n° 1	Grille n° 1 F
Broche n° 2	Cathode, grille n° 3 F
Broche n° 3	Grille n° 2 F
Broche n° 4	Anode F
Broche n° 5	Filament
Broche n° 6	Filament
Broche n° 7	Cathode, grille n° 3 L , blindage
Broche n° 8	Grille n° 1 L
Broche n° 9	Grille n° 2 L
Broche n° 10	Anode L

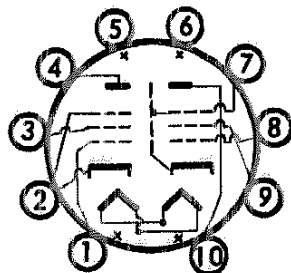
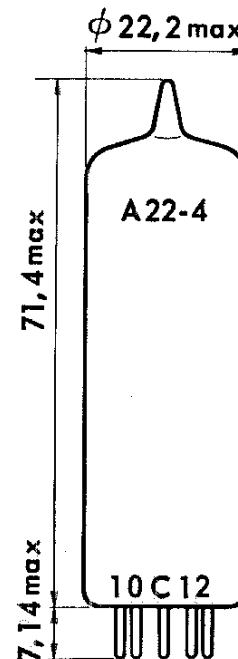

Reproduction Interdite

LIMITES MAXIMALES D'UTILISATION

Système des limites moyennes

Pentode de puissance (L)

Tension d'anode à courant nul	Va bl	550 V max
Tension d'anode	Va	250 V max
Tension de grille n° 3 à courant nul	Vg ₂ bl	550 V max
Tension de grille n° 2	Vg ₂	250 V max
Courant de cathode (1)	Ik	60 mA max
Dissipation d'anode	Pa	5 W max
Dissipation de grille n° 2 (1)	Pg ₂	2,5 W max
Résistance du circuit de grille n° 1	Rg ₁	1 MΩ max
Tension entre filament et cathode	Vfk	200 V max

Pentode de tension (F)

Tension d'anode à courant nul	Va bl	550 V max
Tension d'anode	Va	250 V max
Tension de grille n° 2 à courant nul	Vg ₂ bl	550 V max
Tension de grille n° 2	Vg ₂	250 V max
Courant de cathode	Ik	15 mA max
Dissipation d'anode	Pa	1,5 W max
Dissipation de grille n° 2	Pg ₂	0,5 W max
Résistance du circuit de grille n° 1	Rg ₁	1 MΩ max
Tension entre filament et cathode	Vfk	200 V max

CARACTERISTIQUES NOMINALES

		Pentode de puissance (L)	Pentode de tension (F)
Tension d'anode	Va	170	150 V
Tension de grille n° 2	Vg ₂	170	150 V
Tension de grille n° 1	Vg ₁	-2,7	-2,1 V
Courant d'anode	Ia	30	10 mA
Courant de grille n° 2	Ig ₂	7	3 mA
Pente	S	22	8,5 mA/V
Résistance interne	ρ	33	150 kΩ
Facteur d'amplification g ₂ /g ₁	Kg ₂ g ₁	38	38 -

(1) Pour de courtes périodes de surcharge, les valeurs limites de courant de cathode et de dissipation de grille n° 2 peuvent être portées respectivement à 85 mA et 3,2 W.

CONDITIONS NORMALES D'UTILISATION

Pentode de puissance (L)

Tension d'alimentation	VN	210 V
Résistance série d'alimentation.....	RN	390 Ω
Résistance d'anode	Ra	2 kΩ
Résistance de grille n° 2	Rg ₂	1 kΩ
Résistance de cathode	Rk	6,8 Ω
Tension d'entrée (crête à crête).....	2 Ve cr	3,6 V
Tension de sortie (crête à crête).....	2 Vs cr	100 V

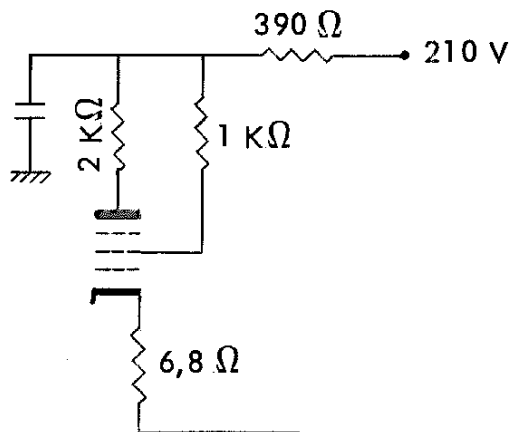

Pentode de tension (F)

	Séparateur de signaux de synchronisation	Amplificateur de C.A.G.	Amplificateur F. I.
VN	200 à 250 V	-	-
Ra.....	50 kΩ	-	-
Va.....	-	100 à 150 V	150 V
Vg ₂	75 V	60 V	150 V
Rg ₁	1 MΩ	-	-
Vg ₁	-2,7 V	-1,5 V	-2,1 V
Ia	0,1 mA	1 mA	10 mA
S	0,2 mA/V	2 mA/V	8,5 mA/V

Reproduction Interdite



PENTODE DE PUISSANCE (L)

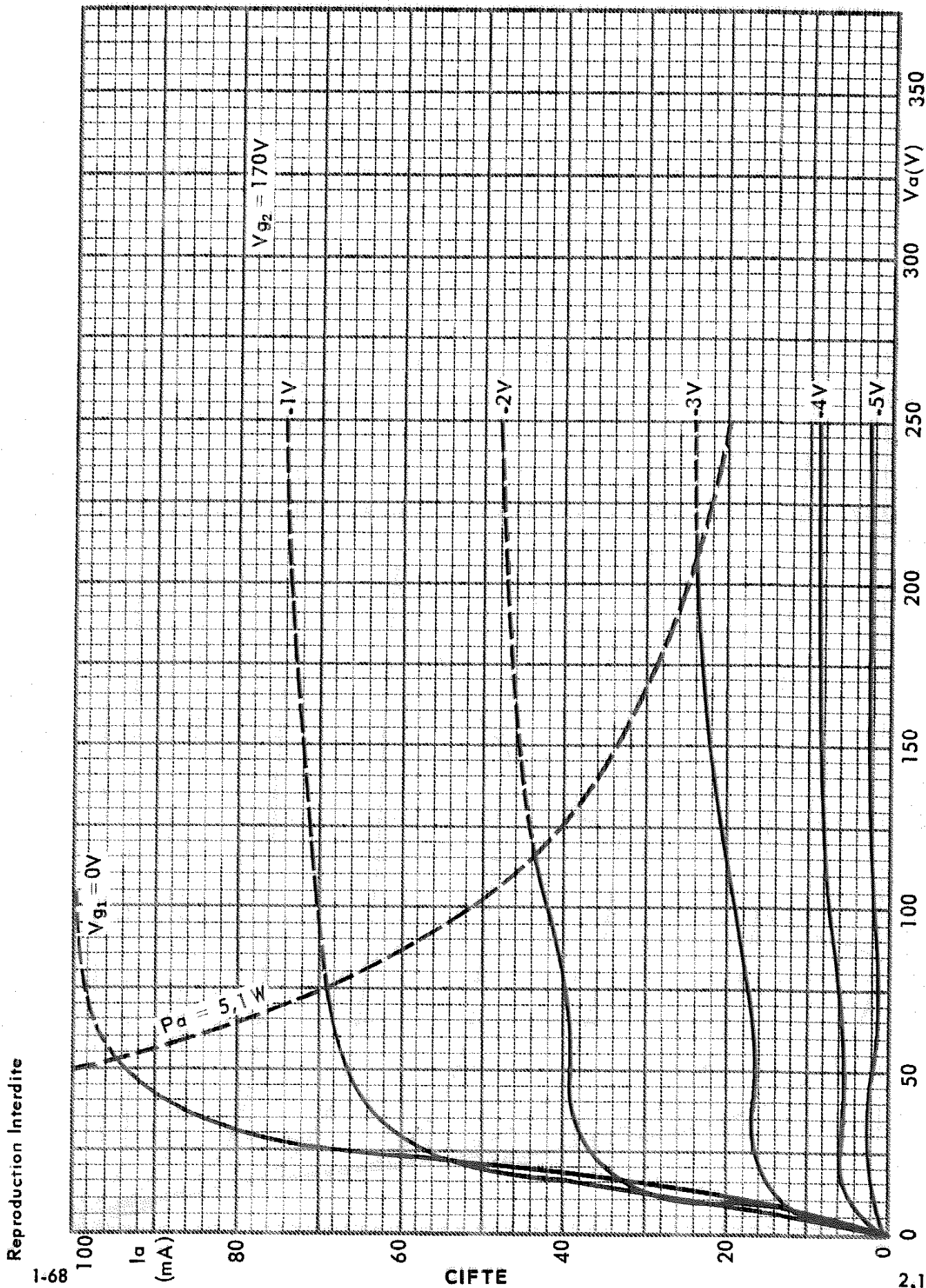

PENTODE DE PUISSANCE (L)

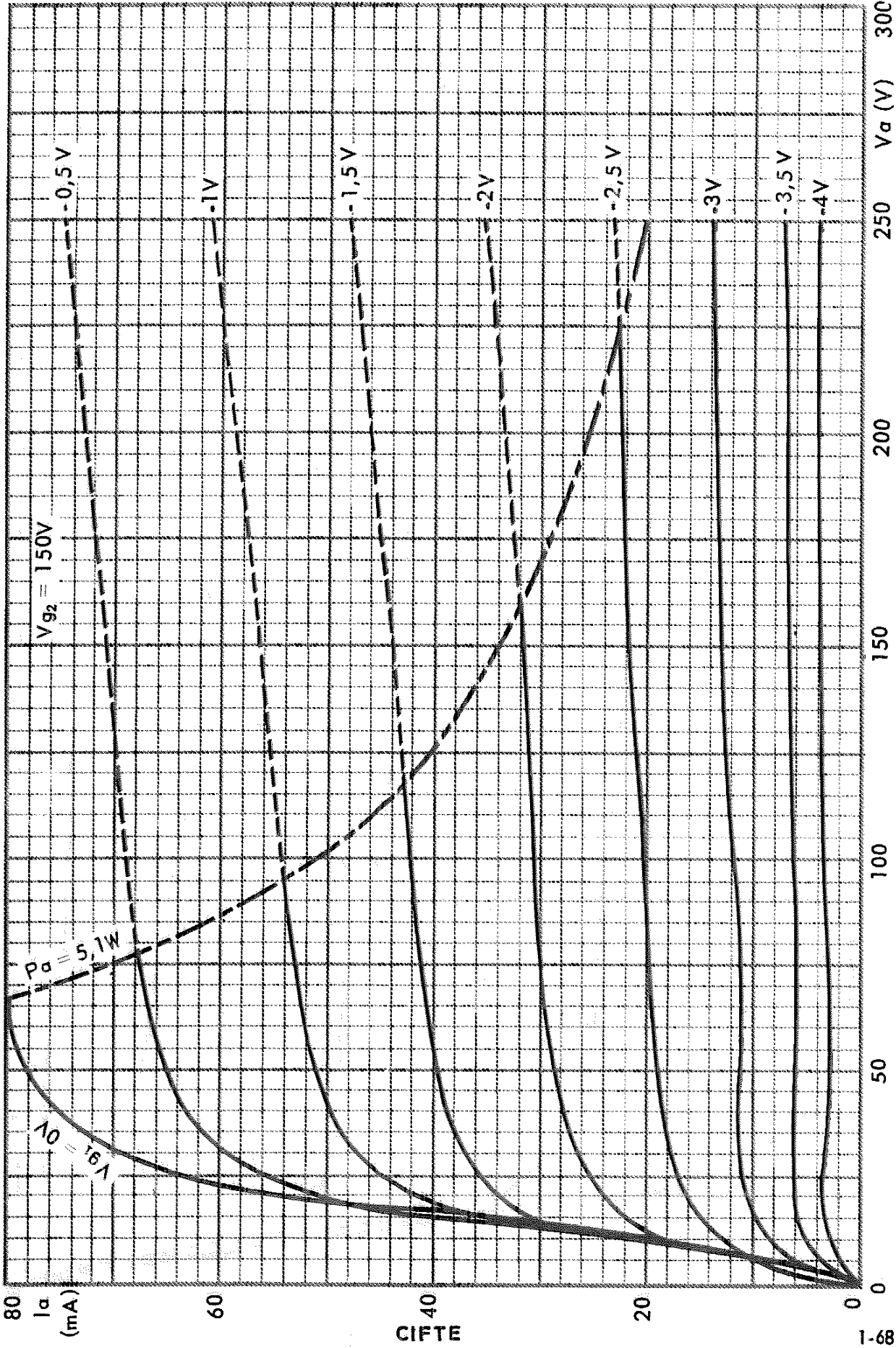

Reproduction Interdite

PENTODE DE TENSION (F)

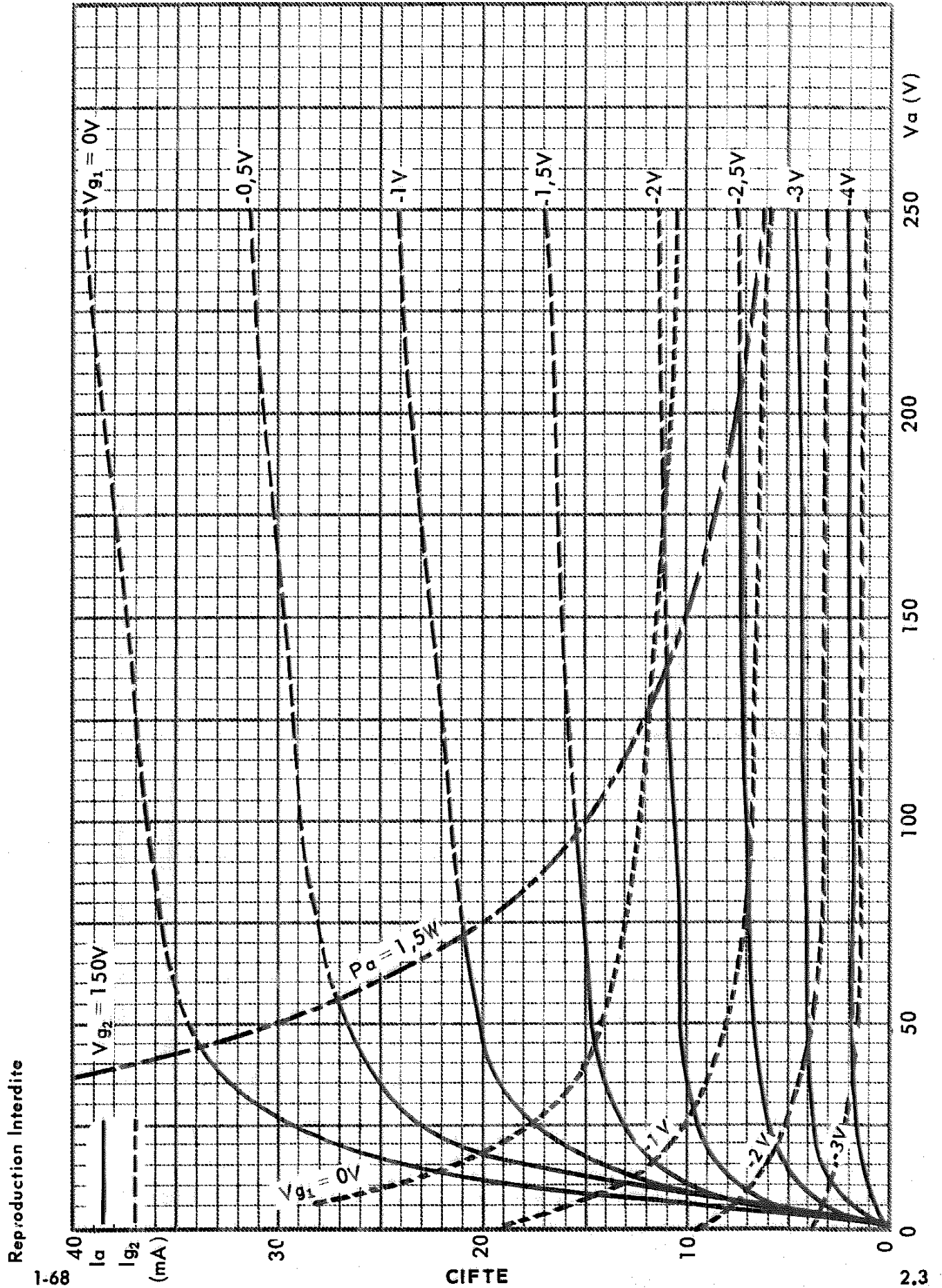

PENTODE DE TENSION (F)

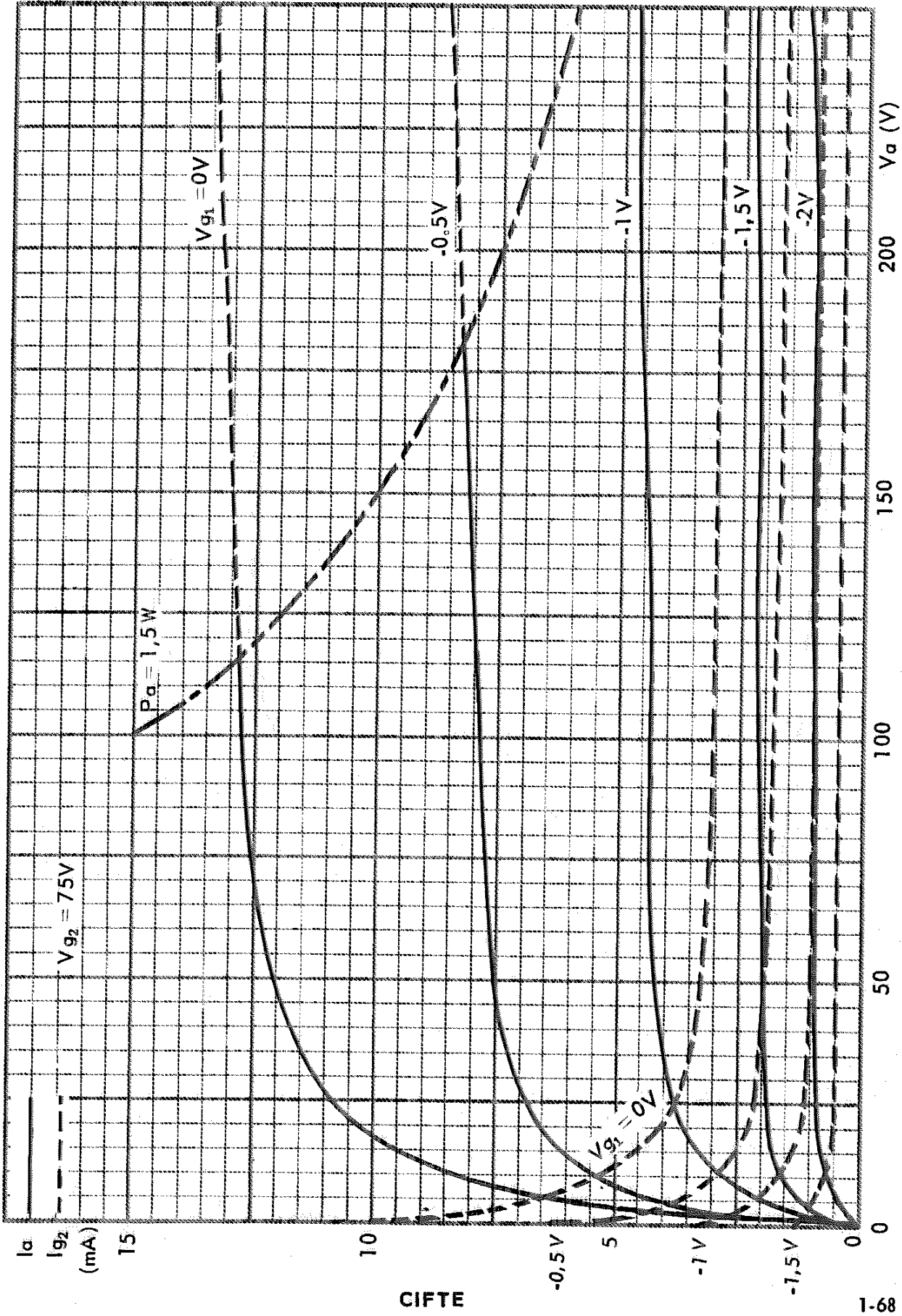

Reproduction Interdite